

Extrem niedriger Auffahrwinkel
Rutschfeste Kippbrücke mit zahlreichen und stabilen Querträgern
Verzurrpunkte mit Rahmenlängsträgern fest verbunden

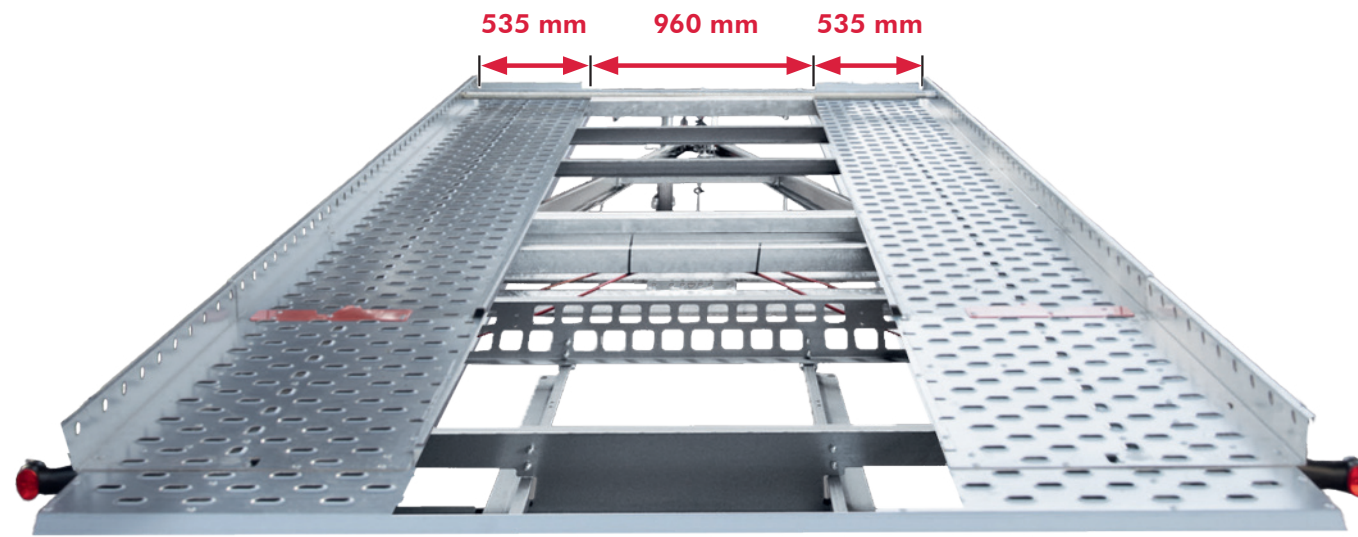
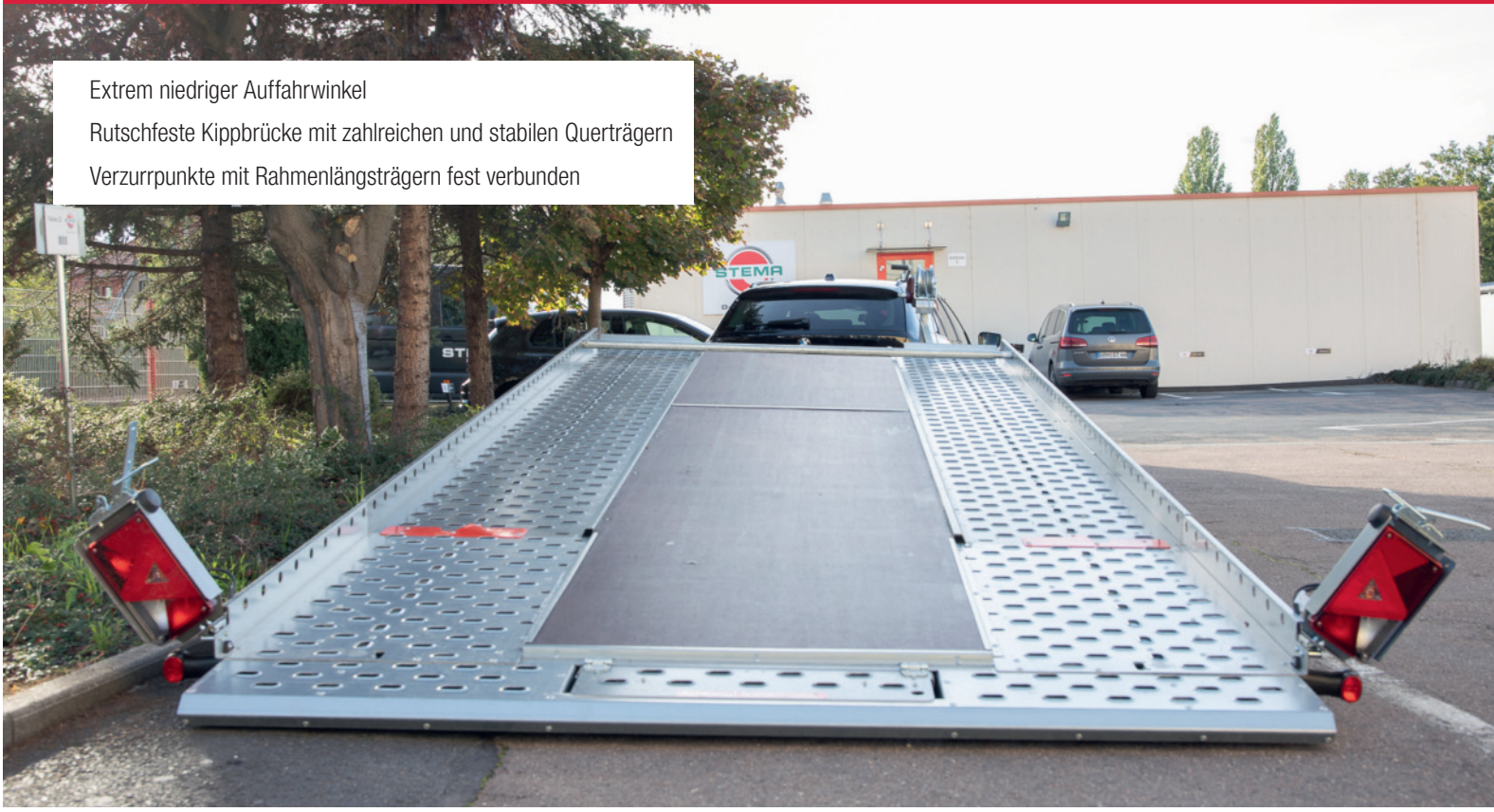

ATOUR Autotransporter

NEU

Mehr Möglichkeiten



ATOUR Grande



Schließsicherung für Kippbrücke



Wartungsfreie hydraulische Kippdämpfer bringen die Kippbrücke in Schräglage.

ATOUR



Auffahrschienen sind leichtgängig entnehmbar.

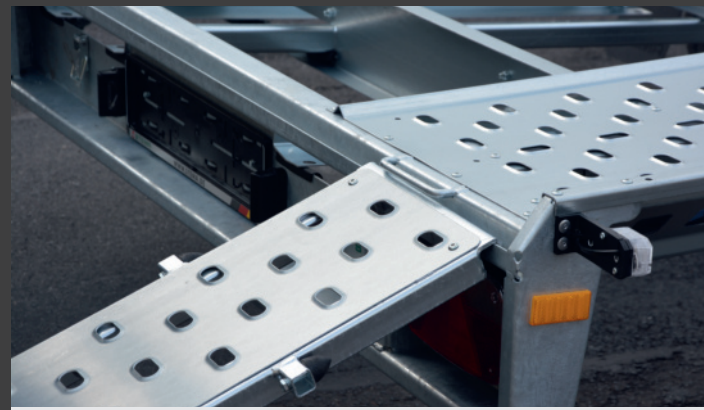

Auffahrschienen sind gesichert und können so nicht aus ihrer Position herausrutschen.

ANTI-Schlinger-system

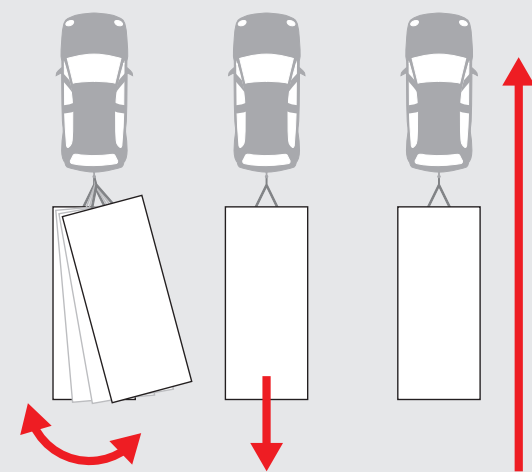

Mit ATC noch sicherer und komfortabler unterwegs.

ATC erkennt gefährliche Pendelbewegungen des Anhängers bereits im Ansatz und greift aktiv ein, bevor diese zu einem Schlingern führen können. So bleibt Ihr Gespann auch in kritischen Situationen stabil und sicher unter Kontrolle.

Schützen Sie sich und ihre Familie! Sprechen Sie uns an.

BEI UNS ERHÄLTlich



Ihr STEMA Partner

STEMA Metalleichtbau GmbH
 Rieser Str. 50
 01558 Großenhain
 Telefon: +49 (0) 3522 30 94 0
 info@stema.de
 www.stema.de

Irrtümer und Änderungen behält sich STEMA vor. Alle Maße und Gewichte verstehen sich als ca.-Angaben. Bilder sind Musterabbildungen und können Sonderausstattung enthalten. Produkte unterliegen fortlaufenden technischen Änderungen. Für Druckfehler keine Haftung.

Stand: 02/2024 Art-Nr.: WA002034



max. Radstand des Fahrzeuges
340 cm

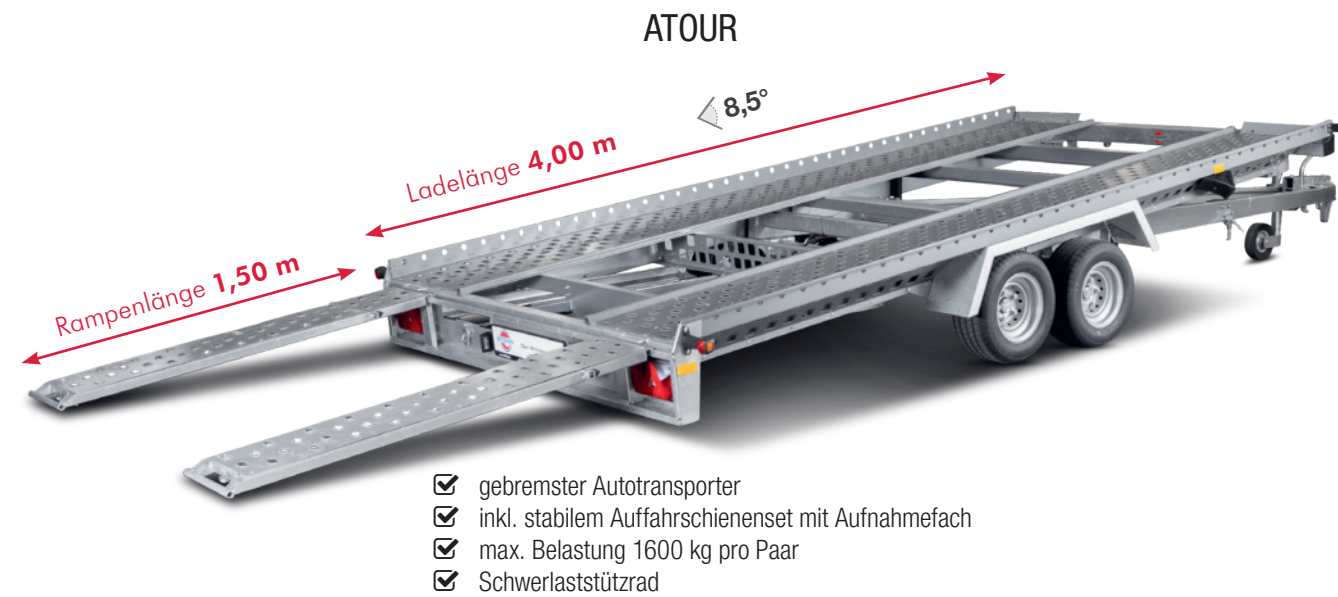

- ☑ gebremster Autotransporter
- ☑ inkl. stabilem Aufnahmeschienen-set mit Aufnahmefach
- ☑ max. Belastung 1600 kg pro Paar
- ☑ Schwerlaststützrad

Nutzmaß L x B (mm)	zul. Gesamtgewicht (kg)	Nutzlast (kg)	Außenmaß L x B x H (mm)	Bereifung	Bremse / Stützrad / Stoßdämpfer	Modell	Art.-Nr.
4000 x 2030	2700	2010	5995 x 2070 x 665	195/55 R10C	✓ / ✓ / -	ATH 27-40-21.2	ATH31021
	3000	2290	5995 x 2070 x 960	195/55 R10C	✓ / ✓ / -	ATH 30-40-21.2	ATH31025

max. Radstand des Fahrzeuges
340 cm



SERIENAUSSTATTUNG

- ☑ verzinkte Kippbrücke über zwei Kippdämpfer mechanisch kippbar
- ☑ robustes Schwerlaststützrad und Auflaufbremse
- ☑ Aufnahmefach für Aufnahmeschienen-set
- ☑ Aufnahmeschienen-set stabil und leicht zu handhaben
- ☑ Fahrgestell mit hochwertigen AL-KO Komponenten
- ☑ STEMA Sicherheits-V-Deichsel
- ☑ robuste Gummifederachse mit Einzelradaufhängung für optimale Straßenlage
- ☑ wartungsfreie Kompaktradrager
- ☑ moderne Multipoint V-Beleuchtung mit 4 Begrenzungsleuchten
- ☑ 13-poliger Stecker (EG-Ausstattung)



Während der Fahrt sind die Aufnahmeschienen sicher verstaubt.

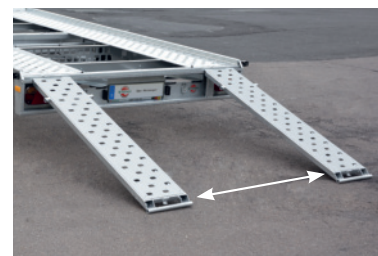

Die Aufnahmeschienen sind stufenlos auf jede gängige Fahrspur einstellbar.

SERIENAUSSTATTUNG

- ☑ inkl. Windenstand
- ☑ verzinkte Kippbrücke über zwei Kippdämpfer mechanisch kippbar
- ☑ robustes Schwerlaststützrad und Auflaufbremse
- ☑ Fahrgestell mit hochwertigen AL-KO Komponenten
- ☑ STEMA Sicherheits-V-Deichsel
- ☑ robuste Gummifederachse mit Einzelradaufhängung für optimale Straßenlage
- ☑ wartungsfreie Kompaktradrager
- ☑ jeweils 3 aktive Umrisssleuchten je Seite
- ☑ moderne Multipoint V-Beleuchtung mit 4 Begrenzungsleuchten
- ☑ 13-poliger Stecker (EG-Ausstattung)



Einfach Spannverschluss lösen und Rückleuchten zur Seite kippen.



Den Kennzeichenträger zum Be- und Entladen herunterklappen.

NEUHEITEN für ATOUR & ATOUR Grande



Seitenrand höher - dadurch kein zusätzliches Profil mehr für Sperrbalken nötig



Breitere Spur - max. Ladebreite 2030 mm



Stabilere Transportschienen

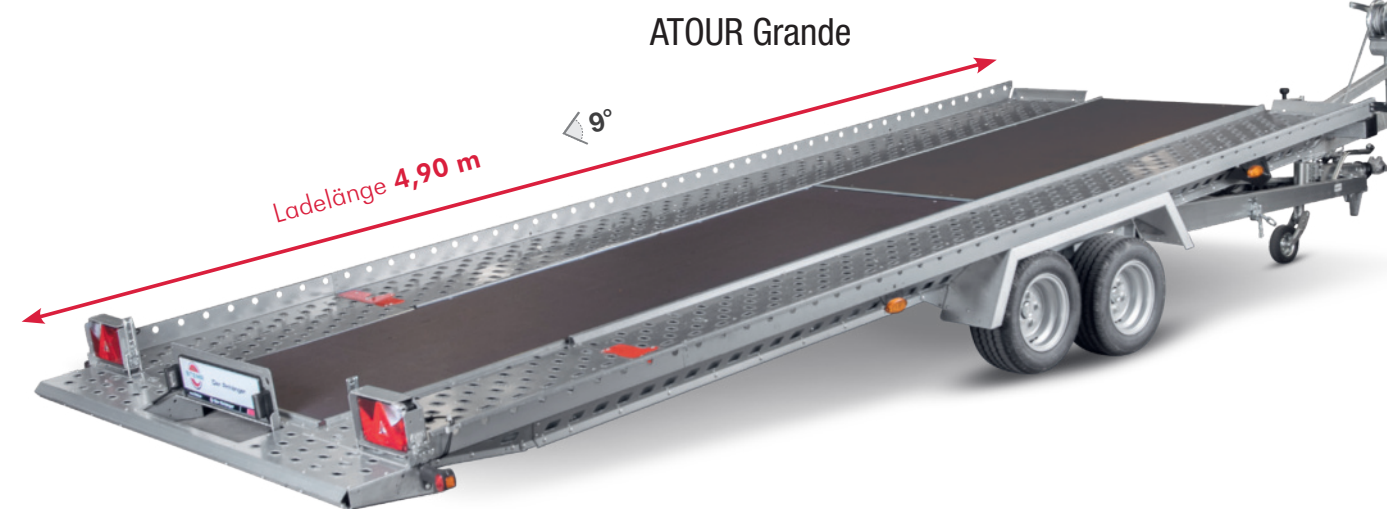

- ☑ gebremster Autotransporter
- ☑ einfaches Beladen ohne Aufnahmeschienen
- ☑ inkl. Windenstand
- ☑ Schwerlaststützrad

Nutzmaß L x B (mm)	zul. Gesamtgewicht (kg)	Nutzlast (kg)	Außenmaß L x B x H (mm)	Bereifung	Bremse / Stützrad / Stoßdämpfer	Modell	Art.-Nr.
4900 x 2030	2700	1980	7175 x 2070 x 790	195/55 R10C	✓ / ✓ / -	ATH 27-49-21.2	ATH31020
	3000	2260	7175 x 2070 x 960	195/55 R10C	✓ / ✓ / -	ATH 30-49-21.2	ATH31024

NEUHEITEN für ATOUR & ATOUR Grande



Windenstand mit verbessertem Zugwinkel deshalb längerer, vorderer Überstand möglich*



Windenstand werkzeugs links oder rechts montierbar*



Siebdruckboden bei beiden Modellen nachrüstbar

* Bei Atoour optional/bei Atoour Grande Serienausstattung